

Panasonic

И НСТРУКЦИЯ ПО У СТАНОВКЕ

Перед эксплуатацией электронного модульного коммутатора прочитайте, пожалуйста, эту инструкцию.

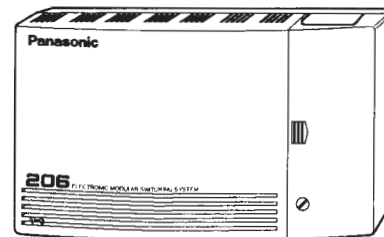

МОДЕЛЬ
КХ-Т206

Благодарим Вас за приобретение электронного модульного коммутационного устройства модели КХ-Т206 марки Panasonic.

Компоненты системы

	Модель No.	Описание
Сервисный блок	КХ-Т206	Электронное модульное коммутационное устройство
Телефон	КХ-Т7130 КХ-Т7030 КХ-Т7033 КХ-Т7020 КХ-Т7050 КХ-Т7055	Индивидуальный телефон с дисплеем Индивидуальный телефон с дисплеем Индивидуальный телефон с дисплеем Индивидуальный телефон Индивидуальный телефон Индивидуальный телефон
Оборудование, приобретаемое отдельно	КХ-Т20691 КХ-Т30865	Детекторная плата DISA/FAX Домофон

Примечание: • Эта инструкция по установке не показывает полные номера моделей, которые указывают страну, где Ваши модели должны использоваться. Номер модели Вашего устройства находится на этикетке, приклеенной к устройству.

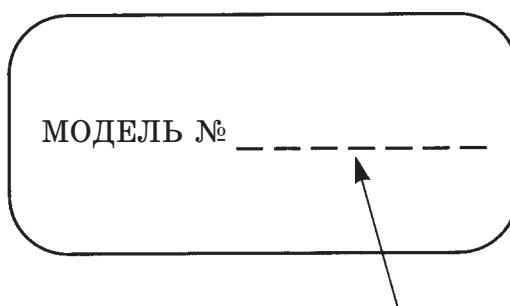

- Индивидуальный телефон имеет сокращение «PT».
- Однолинейный телефон имеет сокращение «SLT».

Меры предосторожности

- Предохраняйте устройство от соседства с нагревающимися приборами и электрическими устройствами, являющимися источниками шумов, таких, как флюоресцентные лампы, двигатели и телевизоры. Эти шумовые источники могут препятствовать работе электронного модульного коммутационного устройства.
- Это устройство необходимо предохранять от пыли, влажности, высокой температуры (более 40°C) и вибраций, а также не выставлять под прямой солнечный свет.
- Никогда не пытайтесь вставлять провода, штырьки, и т.д. в вентиляционные отверстия или другие отверстия этого устройства.
- При возникновении каких-либо проблем отсоедините устройство от телефонной линии. Подключите телефон непосредственно к телефонной линии. Если телефон функционирует должным образом, не соединяйте повторно устройство с линией до того, как проблема будет устранена. Если телефон не функционирует должным образом, то возможно, что неисправна телефонная система, а не аппарат.
- Не используйте бензин, растворители и подобные жидкости или любой абразивный порошок для чистки корпуса. Протрите его мягкой тканью.

ПРЕДУПРЕЖДЕНИЕ

КОГДА ПРОИСХОДИТ СВОЙ, ТРЕБУЮЩИЙ ДОСТУПА К ВНУТРЕННИМ ЧАСТЯМ, НЕМЕДЛЕННО ОТСОЕДИНИТЕ ШНУР ЭЛЕКТРОПИТАНИЯ И ВОЗВРАТИТЕ ЭТО УСТРОЙСТВО ВАШЕМУ ДИЛЕРУ.

ПРИ ПЕРЕМЕЩЕНИИ ОБОРУДОВАНИЯ ОТСОЕДИНИТЕ ЕГО ОТ ТЕЛЕФОННОЙ СЕТИ ПЕРЕД ОТКЛЮЧЕНИЕМ ПИТАНИЯ, ЗАТЕМ ПРИ ПОВТОРНОМ ПОДСОЕДИНЕНИИ СНАЧАЛА ПОДКЛЮЧИТЕ ПИТАНИЕ.

ДАННОЕ УСТРОЙСТВО ОСНАЩЕНО ВИЛКОЙ С ЗАЗЕМЛЯЮЩИМ КОНТАКТОМ. ИЗ СООБРАЖЕНИЙ БЕЗОПАСНОСТИ ЭТА ВИЛКА ДОЛЖНА ПОДКЛЮЧАТЬСЯ ТОЛЬКО К ШТЕПСЕЛЬНОЙ РОЗЕТКЕ С ЗАЗЕМЛЯЮЩИМ КОНТАКТОМ, УСТАНОВЛЕННОЙ В СООТВЕТСТВИИ С ПРАВИЛАМИ БЕЗОПАСНОСТИ.

ШТЕПСЕЛЬНАЯ СЕТЕВАЯ РОЗЕТКА ДОЛЖНА БЫТЬ РАЗМЕЩЕНА ПОБЛИЗОСТИ ОТ АППАРАТА И ДОЛЖНА БЫТЬ ЛЕГКОДОСТУПНОЙ.

ЧТОБЫ ПРЕДОТВРАТИТЬ ПОЖАР ИЛИ ОПАСНОСТЬ ЭЛЕКТРИЧЕСКОГО УДАРА, ПРЕДОХРАНЯЙТЕ ЭТО ИЗДЕЛИЕ ОТ ДОЖДЯ ИЛИ ЛЮБОЙ ВЛАГИ.

Содержание

Технические характеристики	5
Перед установкой	6
Распаковка	7
Названия и расположение компонентов	7
Установка на стену	8
Открывание передней крышки	8
Подключение заземления	8
Схема подключения системы	9
Подключение внешней линии	10
Подключение добавочных линий	11
Параллельное подключение телефона	12
Установка дополнительных плат и устройств	13
Установка молниеотводов	14
Переназначение при сбое питания	17
Запуск системы	17
Общие инструкции по программированию	18
Системное программирование	19
Установка номера системного скоростного набора	19
Выбор режима набора	19
Назначение исходящей разрешенной CO1	19
Назначение исходящей разрешенной CO1	20
Назначение звонков CO1	20
Назначение звонков CO2	20
Назначение домофона	21
Назначение класса ограничения платных звонков (TRS)	21
Коды блокировки TRS (Класс 2, 3)	22
Коды блокировки TRS (Класс 3)	22
Запись исходящего сообщения	22
Воспроизведение исходящего сообщения	23
Подсоединение факса	23
Сброс системных данных	23
Другие программы	24
Тональные сигналы/Звонки	25
Таблицы программирования	27
Шаблон	30

Технические характеристики

Общее описание

1. Емкость системы

Внешние линии	2
Добавочные линии	6
2. Метод управления занесенная в память программа ЦПУ: ЦПУ 8 бит
ПЗУ управления: 64 кБ, оперативная память
управления: 8 кБ
3. Метод коммутации Координатный переключатель CMOS в режиме
пространственного разделения
4. Источники питания

Основное питание	АС 110-240 В, 50/60 Гц
Вторичное питание	Схем: +5 В, +15 В, +30 В
При сбое питания	СО 2, назначенная на добавочную линию 22
5. Набор номера

Внешний	Импульсный набор	10 имп/с
	Тональный набор	
Внутренний	Импульсный набор	10 имп/с, 20 имп/с
	Тональный набор	
Преобразование режимов	Импульсный набор - Тональный набор, Тональный набор - Импульсный набор	
6. Разъемы

Внешние линии	разъем с 4 штырьками
Добавочные линии	разъем с 4 штырьками
Домофон	разъем с 4 штырьками
7. Подключение добавочной линии . Кабель провод с 1 парой (однолинейный телефон)
провод с 2 парами (системный телефон)
8. Каналы интеркома 2

Характеристики

1. Предельное сопротивление абонентского места

Системный телефон	40 Ом
Однолинейный телефон	600 Ом, включая трубку
Домофон	20 Ом
2. Минимальное сопротивление утечки 15000 Ом
3. Максимальное число абонентских мест на линию 1 (системный телефон) или 3 (однолинейный телефон)
4. Напряжение звонка 90 В (ср.кв.) при 20 Гц в зависимости от нагрузки звонка
5. Основное питание перем. ток 110-240 В, 50/60 Гц, 0,5 А макс.
6. Предельное сопротивление внешней линии 1600 Ом макс.
7. Требования к окружающей среде 0-40°C, 10% -90 % (влажность)
8. Сброс рычага
Диапазон времени срабатывания 90 - 1000 мсек

Перед установкой

Перед монтажом системы прочитайте, пожалуйста, следующие замечания относительно установки и подключения.

Инструкции по безопасности установки

При монтаже телефонной системы необходимо соблюдать основные меры предосторожности и безопасности, чтобы уменьшить риск пожара, электрического удара и травм персонала, включая следующие меры:

1. Не устанавливайте телефонную систему во время грозы с молниями.
2. Не устанавливайте телефонные гнезда во влажных местах, если гнездо не предназначено для работы во влажных местах.
3. Никогда не касайтесь незаизолированных телефонных проводов или клемм, если телефонная линия не была отсоединена от сети.
4. Работайте с предосторожностями при монтаже или модификации телефонных линий.

Предупреждения по установке

Этот аппарат предназначен для установки только на стену. Избегайте установки в следующих местах. (Это может привести к сбоям в работе, помехам или повреждению окраски).

1. Под прямым солнечным светом и в горячих, холодных или влажных местах. (Температурный диапазон: 0°C - 40°C)
2. Сульфидные газы, присутствующие в местах, где имеются геотермальные источники и т.д., могут повредить оборудование или контакты.
3. В местах, где возможны частые или сильные удары, либо вибрация.
4. В пыльных местах или в местах, где вода или масло могут попасть на устройство.
5. Около устройств, генерирующих высокочастотные помехи, таких, как швейные машины или электрические сварочные аппараты.
6. На компьютерах или около них, возле телексов или другого офисного оборудования, а также около микроволновых печей или кондиционеров воздуха. (Предпочтительно не устанавливать в той же комнате, где находится вышеупомянутое оборудование).
7. Устанавливайте по крайней мере на расстоянии 1,8 м от радио и телевизионных приемников. (Как основной блок, так и системные телефоны)
8. Не загромождайте место вокруг основного блока (для обслуживания и осмотра - уделите особое внимание освобождению пространства для охлаждения сверху и по бокам основного блока).

Меры предосторожности при монтаже проводки

Обязательно выполняйте следующие инструкции при монтаже:

1. Не прокладывайте телефонный кабель параллельно проводам питания переменного тока, кабелей компьютера, телекса и т.д. Если кабель проходит около этой проводки, защитите его металлической трубкой, или используйте экранированные кабели и заземлите оплетку.
2. Если кабели проходят по полу, используйте защиту, чтобы не наступать на провода. Избегайте монтажа проводов под коврами.
3. Избегайте использования той же штепсельной розетки, к которой подключены компьютеры, телексы и другое офисное оборудование, иначе работоспособность системы КХ-Т206 может быть нарушена индукционным шумом от подобного оборудования.
4. Пожалуйста, используйте двужильные телефонные провода для подключения расширений телефонного оборудования, типа стандартных телефонов, терминалов данных, автоответчиков, компьютеров, систем обработки голоса и т.д., кроме системных телефонов (КХ-Т7130, КХ-Т7030, КХ-Т7020, КХ-Т7033, КХ-Т7050, КХ-Т7055 и т.д.).
5. Шнур питания должен быть вынут из розетки в течение монтажа. После того, как монтаж закончен, вставьте шнур снова в розетку.
6. Ошибочный монтаж может привести к тому, что система будет работать неправильно.
7. Если дополнительная линия не работает должным образом, отсоедините телефон от добавочной линии, а затем соедините снова или выньте и вставьте снова в розетку шнур питания.
8. КХ-Т206 оборудован штепсельной вилкой с 3 проводами с заземлением. Это - функция безопасности. Если Вы не можете вставить штепсель в розетку, обратитесь к электрику, чтобы заменить Вашу устаревшую розетку.
9. Используйте кабель витой пары для подключения внешней линии (далее по тексту СО (Central Office)).
10. Внешние линии должны быть установлены с молниеотводами. Для подробностей см. стр. 14-16.

Распаковка

- Основной блок один
- Шнур питания один
- Вилочный адаптер один
- Винты и шайбы три
- 4-штырьковые вилки восемь

Названия и расположение компонентов

Краткий обзор основного блока

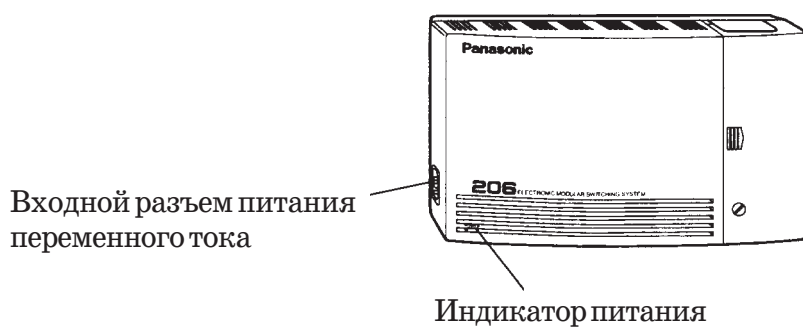

Внутренний вид основного блока

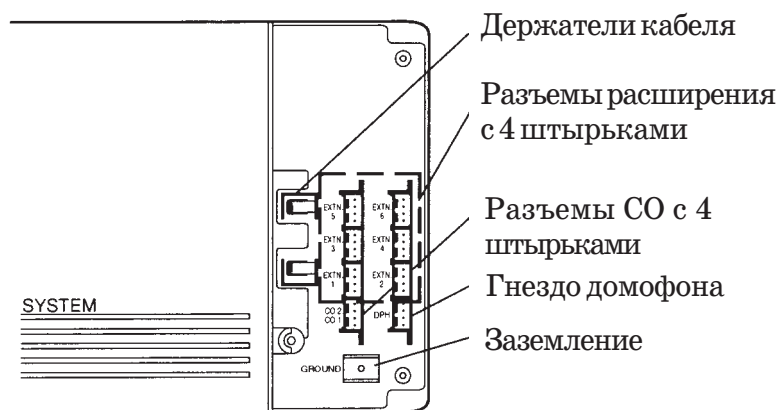

Установка на стену

1. Разместите шаблон (стр. 30) на стене, чтобы отметить четыре позиции винтов.

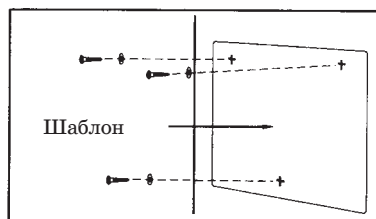

2. Вверните три винта и шайбы (прилагаются) в стену.
3. Подвесьте основной блок на головках винтов.

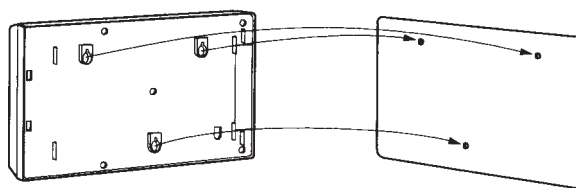

Открывание передней крышки

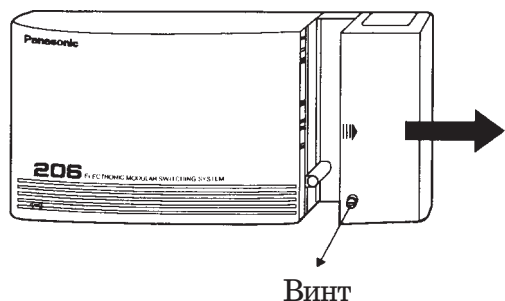

1. Ослабьте винт.
2. Открывайте крышку в направлении стрелки, нажимая на помеченный участок.

Подключение заземления

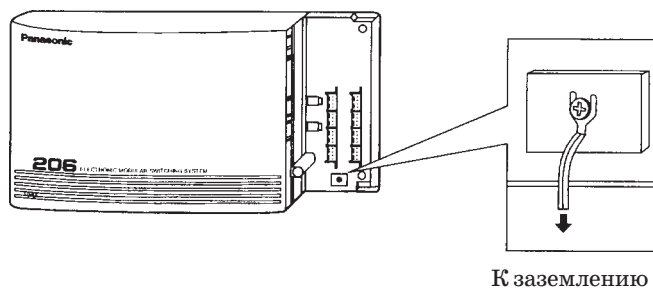

ВАЖНО!!!
Соедините корпус основного блока с заземлением.

Схема подключения системы

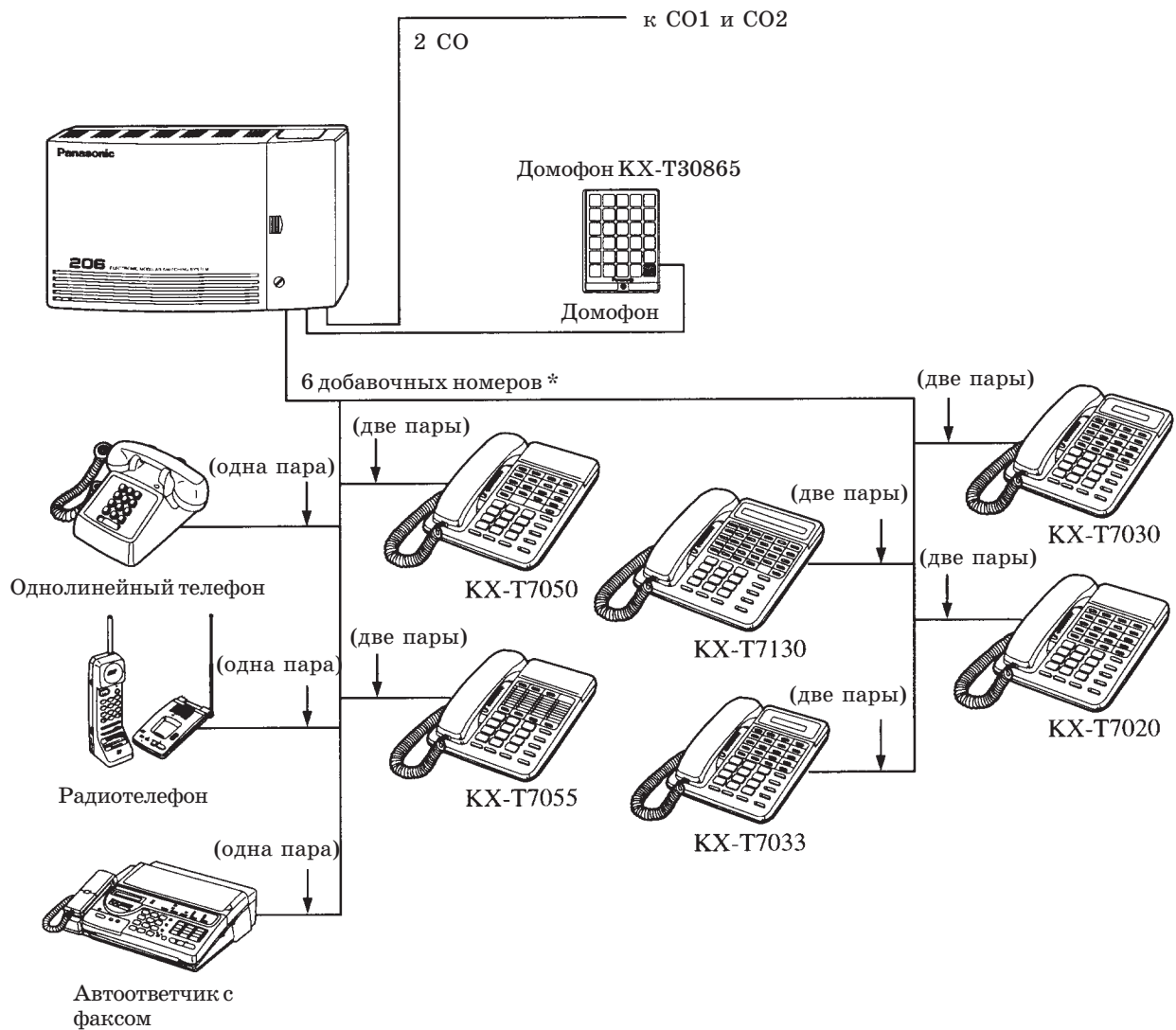

*Один гибридный порт и пять портов однолинейных телефонов. Гибридный порт принимает и РТ, и SLT.

Подключение внешней линии

Спецификация проводов

Спецификация проводов следующая:

Провод	Жесткий провод
Диаметр жилы	Ø0,4 - Ø0,65 мм (22, 24, 26 AWG)
Диаметр, включая оболочку	Ø0,66 - Ø1,05 мм

Подключение

Используйте штекеры с 4 штырьками (прилагаются), чтобы подключить внешние линии.

Один штекер способен подключить две внешние линии.

Используйте кабель с витой парой.

1. Поднимите прозрачную часть.
2. Вставьте телефонные провода в отверстия в штекере. Затем вдавите прозрачную часть в черную.

Примечание: Не снимайте оболочку провода. Вставьте провода в штекер до упора.

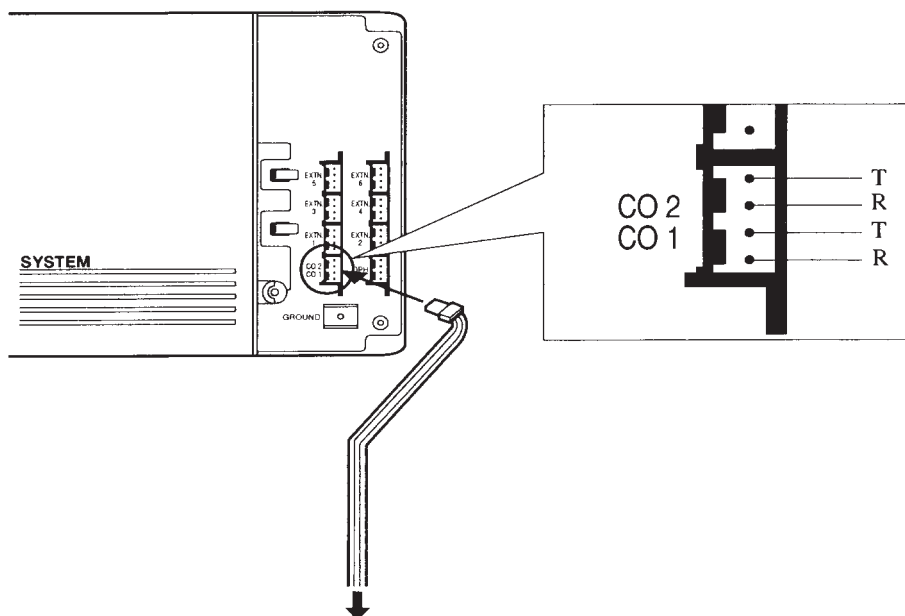
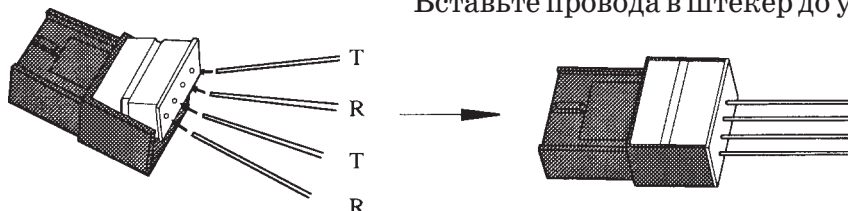

К модульным гнездам
внешних линий

Примечание:

- Чтобы зафиксировать провода, Вы можете использовать держатели кабеля.

Подключение добавочных линий

Спецификация проводов

Спецификация проводов следующая:

Провод

Жесткий провод

Диаметр жилы

Ø0,4 - Ø0,65 мм

(22, 24, 26 AWG)

Диаметр, включая оболочку

Ø0,66 - Ø1,05 мм

Подключение

Используйте штекеры с 4 штырьками (прилагаются), чтобы подключить внешние линии.

Один штекер способен подключить две внешние линии.

Используйте кабель с витой парой.

1. Поднимите прозрачную часть.
2. Вставьте телефонные провода в отверстия в штекере. Затем вдавите прозрачную часть в черную.

Примечание: Не снимайте оболочку провода.

Вставьте провода в штекер до упора.

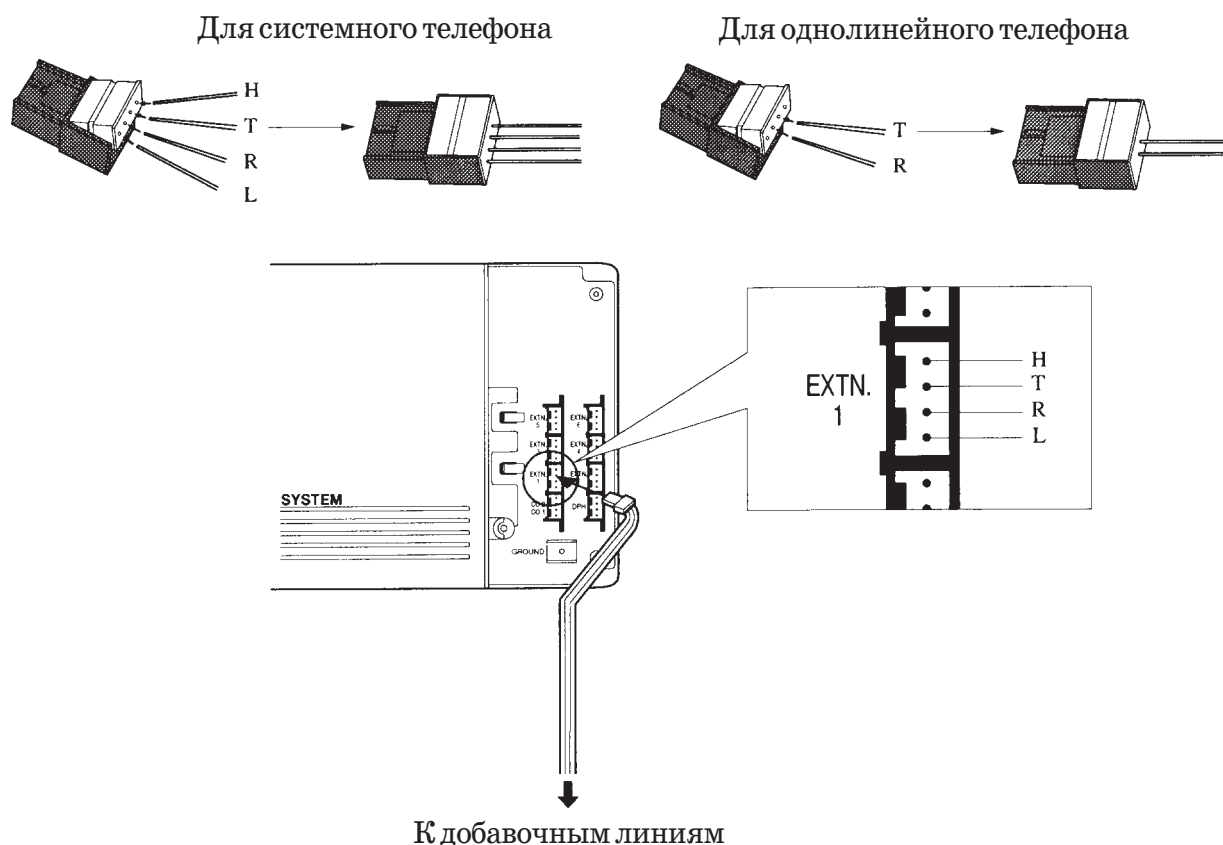

Примечание:

- Системный телефон может быть подсоединен только к гнезду EXTN.1.
- Если установлена отдельно приобретаемая детекторная плата DISA/FAХ (Прямой внутренний системный доступ/факс) (КХ-Т20691), то факс должен быть подсоединен к гнезду EXTN.6. Информация об установке платы на стр. 13. Также необходимо системное программирование. Программа «#12 Подсоединение факса» должна быть назначена как «ENABLE». См. стр. 23. Программа «#24 Выбор режима входящих звонков» должна быть назначена как «DISA». См. стр. 24.
- Гнезда добавочных линий от 1 до 6 соответствуют добавочным номерам от 21 до 26.
- Чтобы зафиксировать провода, Вы можете использовать держатели кабеля.

Параллельное подключение телефона

Любой однолинейный телефон может быть подключен параллельно с системным телефоном.



Примечание:

- Параллельно подключить телефон можно только к гнезду EXTN.1.
- Необходимо системное программирование. См. «#31 Параллельное подключение телефонов» на стр. 24.
- Для параллельно подключенного телефона недоступны следующие функции:
 - Альтернативный прием двух звонков
 - Доступ к внешним функциям
 - Конференц-связь

Установка дополнительных плат и устройств

Подсоединение домофона (КХ-Т30865)

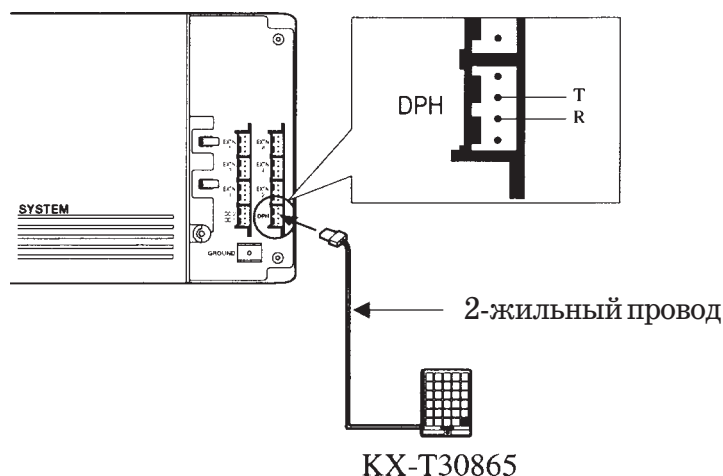

Примечания:

- Для КХ-Т206 адаптер домофона не нужен.
- Чтобы избежать искажения звукового сигнала (подвывания), Вам следует назначить все добавочные линии в программе «#06 Назначение домофона» как «DISABLE», если Вы не подключаете домофон.
- Если искажение звукового сигнала происходит во время работы домофона, проверьте проводку.
- Чтобы зафиксировать провода, Вы можете использовать держатели кабеля.

Подсоединение платы DISA (КХ-Т20691)

1. Отсоедините от системы шнур питания.
2. Ослабьте винты и удалите крышку.
3. Прикрепите плату DISA к помеченным разъемам.

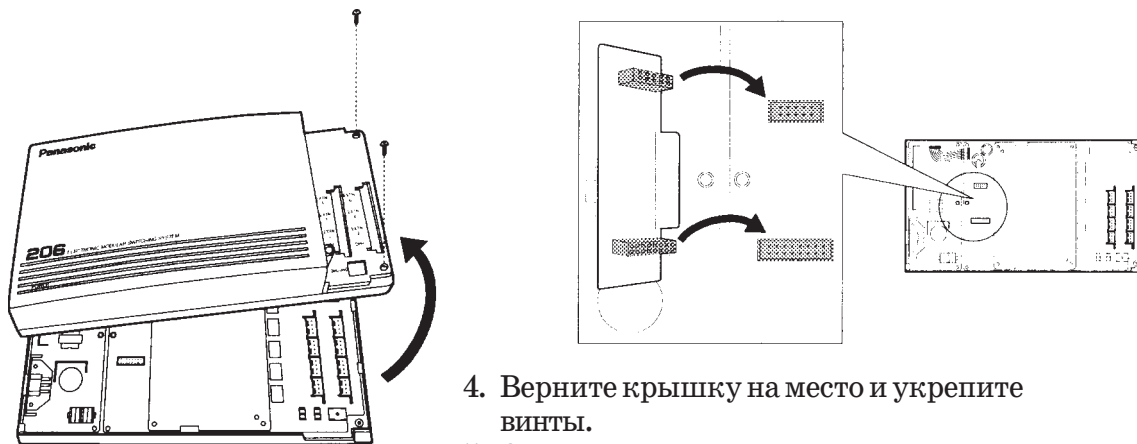

Функция DISA позволяет внешнему абоненту получить прямой доступ к звонкам по интеркому. Необходимо системное программирование. См. «#10 Запись OGM» на стр. 22 и «#24 Выбор режима входящих звонков» на стр. 24.

Учитывайте следующие условия:

- Если вызывающий абонент вводит номер второго места добавочного номера (от 1 до 6) во время разговора, то он/она получает прямой доступ к добавочной линии.
- Если звонок не принят в течение 35 секунд, то вызывают все добавочные номера.
- Если вызывающий абонент вводит 0, то все добавочные линии могут принять его/ее звонок.
- Если вызывающий абонент вводит 7, 8, 9 или ничего, то его/ее звонок примет добавочная линия 21.
- Все звонки с дискового телефона будут приняты добавочной линией 21.

Установка молниеотводов

Краткий обзор

Молниеотвод - устройство, которое необходимо установить на внешнюю линию, чтобы предотвратить опасность повреждения оборудования и здания при ударе молнии.

Повреждение может произойти, если телефонная линия входит в контакт с линией питания. Чем сложнее электронное оборудование, тем чаще отказы аппаратуры из-за ударов молнии.

Во многих странах действуют правила, требующие установки молниеотводов. Удар молнии по телефонному кабелю на высоте 10 м над землей может иметь напряжение до 200000 В. Эта система должна устанавливаться с молниеотводами. Кроме того, заземление (подключение к контуру заземления) очень важно для защиты системы.

Рекомендуемый молниеотвод

- Panasonic KX-A207

Установка

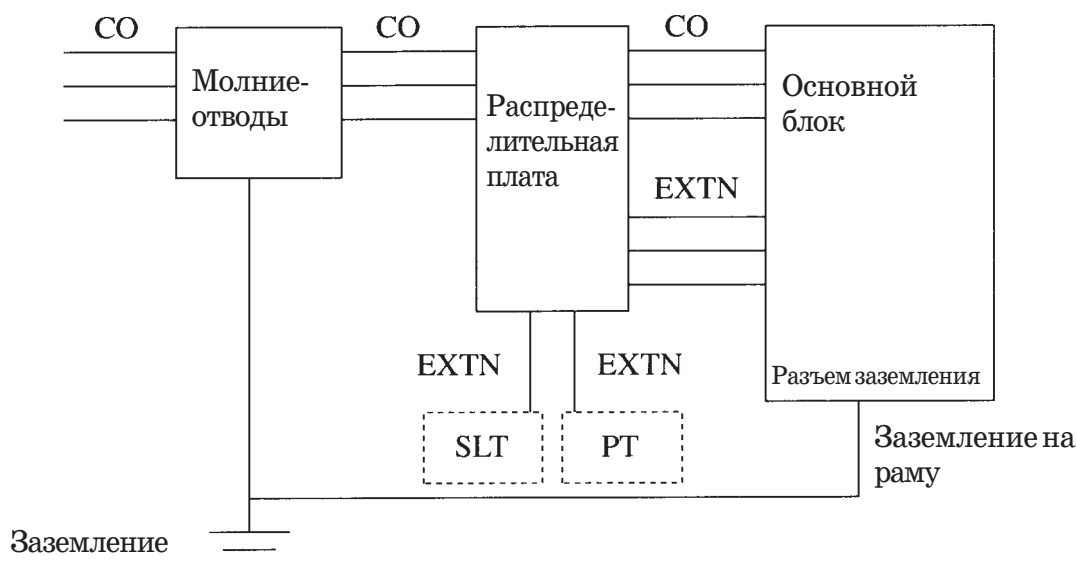

СО - внешняя линия

EXTN - добавочная линия

Установка молниеотводов

Установка вне главного здания

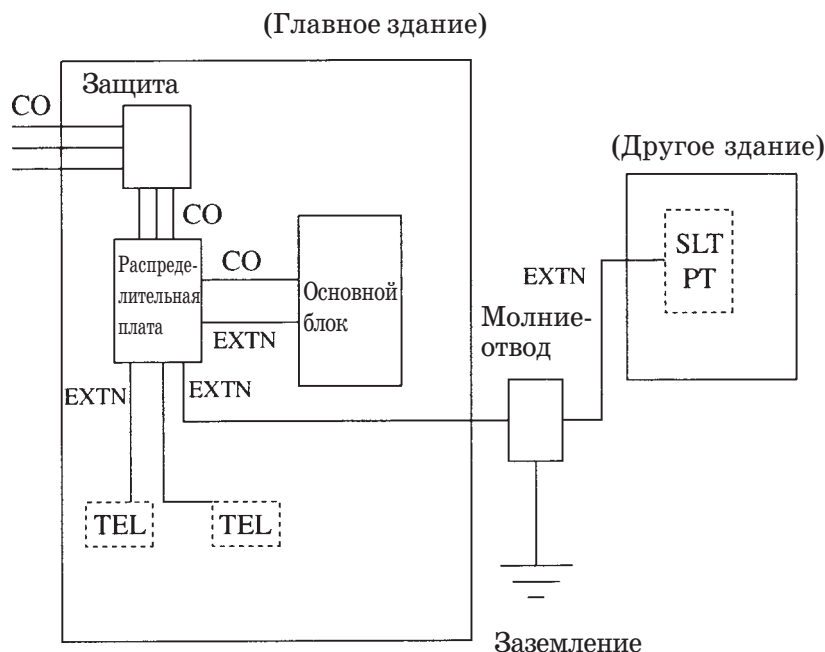

Примечание:

Если Вы устанавливаете добавочную линию вне главного здания, рекомендуются следующие предосторожности:

- (1) Прокладывайте провода добавочных линий под землей.
- (2) Используйте кабелепровод для защиты проводов.

Примечание:

- Молниеотвод для добавочных линий отличается от молниеотвода для СО.

Установка заземляющего штыря

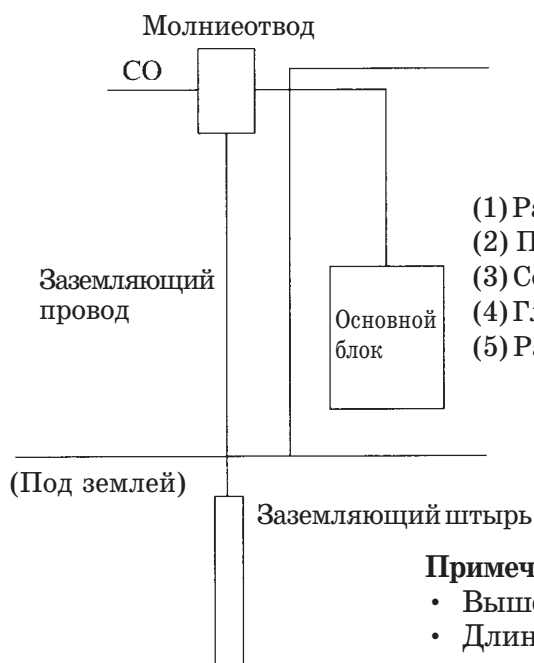

- | | |
|---------------------------------------|-------------------------|
| (1) Расположение заземляющего штыря | Около защиты |
| (2) Проверка преград | Нет |
| (3) Состав заземляющего штыря | Металл |
| (4) Глубина заземляющего штыря | Больше 50 см |
| (5) Размер заземляющего провода | Толщина - больше 16 AWG |

Примечание:

- Вышеупомянутые цифры - только рекомендации.
- Длина заземляющего стержня и требуемая глубина зависят от состава почвы.

Установка молниеотводов

Установка КХ-А207

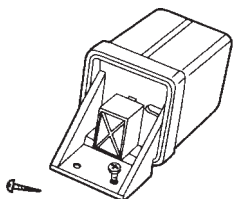

1. Прикрепите молниеотвод к зданию прилагаемыми установочными винтами.

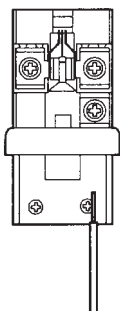

2. Удалите приблизительно 1 см изоляции с конца заземляющего провода. Вставьте заземляющий провод через низ основания протектора и прикрепите его к клемме заземления.

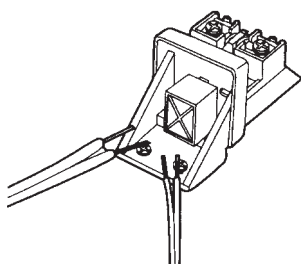

3. Удалите приблизительно 1,5 см изоляции с концов внешних и внутренних кабелей, затем пропустите кабели через резиновую оболочку.

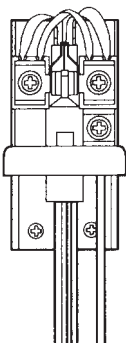

4. Сверните внешние и внутренние кабели и соедините их с винтами клемм, используя шайбы.

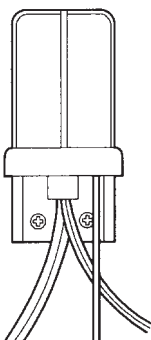

5. Прикрепите внешние и внутренние кабели и заземляющий провод к зданию. Затем установите предохранитель и закройте крышку.

Переназначение при сбое питания

В случае сбоя питания CO2 автоматически подсоединяется к добавочной линии 22.

Примечание:

- На случай сбоя питания запрограммированные данные системы защищены устанавливаемой на заводе резервной литиевой батареей.

Запуск системы

Подключите шнур питания к системе и штепсельной розетке.

- Загорается индикатор питания системы.

Примечание:

- Если вилка не подходит к Вашей розетке, используйте вилочный адаптер. Соедините все части, как показано на иллюстрации, используя вилку, подходящую к Вашей розетке. В этом случае не забудьте заземлить аппарат на раму, так как провод заземления силового кабеля не может быть использован.

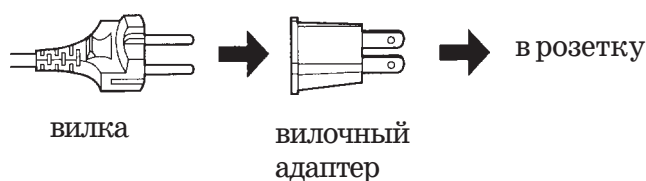

Общие инструкции по программированию

Установка по умолчанию Данная система имеет заводскую установку по умолчанию. При необходимости изменения какой-либо части программы Вы можете изменить установку при помощи системного программирования.

Требуемый телефонный аппарат

Для системного программирования Вы можете использовать один из следующих телефонных аппаратов:

- Системные телефоны (РТ): КХ-Т7130, КХ-Т7030, КХ-Т7033, КХ-Т7020, КХ-Т7050, КХ-Т7055
- Однолинейные телефоны (SLT) с тональным набором

Так как у всех телефонов, кроме КХ-Т7130, КХ-Т7030 и КХ-Т7033, нет дисплея, Вы не можете проверить сделанные установки.

Поэтому для проверки программирования используйте, пожалуйста, КХ-Т7130, КХ-Т7030 и КХ-Т7033.

Добавочные линии, используемые для программирования

Системное программирование может быть осуществлено только с добавочной линии 21.

Проверка запрограммированных данных

Используйте КХ-Т7130, КХ-Т7030 и КХ-Т7033. При проверке назначения установите переключатель MEMORY на РТ на «PROGRAM». Введите # и название программы.

Перед программированием

Чтобы войти в режим системного программирования:

[Off-hook]

После программирования

Чтобы выйти из режима системного программирования:

[Off-hook]

Примечание:

Следующие программы доступны, если системный телефон подсоединен к добавочной линии 21:

- Назначение предупреждения интеркома
- Параллельное подключение телефона
- Принудительное подключение при сигнале «занято»

Системное программирование

Установка номера системного скоростного набора

Описание

Используется для программирования номеров системного скоростного набора. Эти номера доступны всем пользователям добавочных линий. Имеется 80 номеров от 00 до 79.

Условия

- Максимально в память может быть занесено 32 знака.
- Сначала Вы должны занести в память код автоматического доступа к линии (0 или 9) или индивидуальный код линии (81 или 82). Код автоматического доступа к линии назначен в программе «Выбор номера доступа к внешней линии».
- Если Вы заносите в память паузу, нажмите *.

Формат ввода

**0** **0** **[AA]** **[Phone No.]** **#**

Пояснение

- [AA]= Номер скоростного набора: 00-79
- Номер телефона: 32 знака макс.

По умолчанию Не занесено в память

Выбор режима набора

Описание

Назначает внешней линии режим набора (тональный или импульсный).

Формат ввода

**0** **1** **[A]** **[B]**

Пояснение

- [A]= 1: CO1/2: CO2
- [B]= 0: импульсный/1: тональный

По умолчанию Обе CO - 0: импульсный

Назначение исходящей разрешенной CO1

Описание

Отличает добавочные линии, которые могут получить доступ к CO1. Пользователи добавочных линий могут осуществлять исходящие CO звонки, если их добавочные линии назначены как «ENABLE» («РАЗРЕШЕНО»).

Формат ввода

**0** **2** **[A]** **[B]**

Пояснение

- [A]= 1-6 (соответствует номерам добавочных линий 21 - 26)
- [B]= 0: ЗАПРЕЩЕНО/1: РАЗРЕШЕНО

По умолчанию Все добавочные линии - 1: РАЗРЕШЕНО

Системное программирование

Назначение исходящей разрешенной СО1

Описание

Отличает добавочные линии, которые могут получить доступ к СО2. Пользователи добавочных линий могут осуществлять исходящие СО звонки, если их добавочные линии назначены как «ENABLE» («РАЗРЕШЕНО»).

Формат ввода

0 3 [A] [B]

Пояснение

- [A]= 1-6 (соответствует номерам добавочных линий 21 - 26)
- [B]= 0: ЗАПРЕЩЕНО/1: РАЗРЕШЕНО

По умолчанию

Все добавочные линии - 1: РАЗРЕШЕНО

Назначение звонков СО1

Описание

Назначает добавочные линии, которые вызывают при приеме звонка СО1.

Формат ввода

0 4 [A] [B]

Пояснение

- [A]= 1-6 (соответствует номерам добавочных линий 21 - 26)
- [B]= 0: ЗАПРЕЩЕНО (не вызывает)/1: РАЗРЕШЕНО (вызывает)

По умолчанию

Все добавочные линии - 1: РАЗРЕШЕНО

Назначение звонков СО2

Описание

Назначает добавочные линии, которые вызывают при приеме звонка СО2.

Формат ввода

0 5 [A] [B]

Пояснение

- [A]= 1-6 (соответствует номерам добавочных линий 21 - 26)
- [B]= 0: ЗАПРЕЩЕНО (не вызывает)/1: РАЗРЕШЕНО (вызывает)

По умолчанию

Все добавочные линии - 1: РАЗРЕШЕНО

Системное программирование

Назначение домофона

Описание

Назначает добавочные линии, которые вызывают при приеме звонка с домофона и разрешают звонок на домофон.

Условия

- Если домофон не подсоединен к системе, все добавочные линии должны быть назначены как «0: DISABLE» («ЗАПРЕЩЕНО»).

Формат ввода

0 6 [A] [B]

Пояснение

- [A]= 1-6 (соответствует номерам добавочных линий 21 - 26)
- [B]= 0: ЗАПРЕЩЕНО/1: РАЗРЕШЕНО

По умолчанию

Все добавочные линии - 1: РАЗРЕШЕНО

Назначение класса ограничения платных звонков (TRS)

Описание

Назначает класс ограничения платных звонков каждой добавочной линии. Функция ограничения платных звонков может запретить определенному пользователю добавочной линии неправомерные платные звонки. Доступны следующие четыре класса:

Класс	Ограниченные звонки
КЛАСС1	Нет
КЛАСС2	Номера, запрограммированные в «#08 Коды блокировки (Класс 2,3)»
КЛАСС3	Номера, запрограммированные в «#08 Коды блокировки (Класс 2,3)» и «#09 Коды блокировки (Класс 3)»
КЛАСС4	Все звонки СО

Формат ввода

0 7 [A] [B]

Пояснение

- [A]= 1-6 (соответствует номерам добавочных линий 21 - 26)
- [B]= 1: КЛАСС 1/2: КЛАСС 2/3: КЛАСС 3/4: КЛАСС 4

По умолчанию

Все добавочные линии - 1: КЛАСС 1

Системное программирование

Коды блокировки TRS (Класс 2, 3)

Описание

Позволяют Вам задать добавочные линии, которые имеют ограничения платных звонков, для класса TRS 2 и 3.

Условия

Знак «*» может обозначать любой номер.

Формат ввода **# 0 8 [A] [Denied code No.] #**

Пояснение

- [A]= Номер кода: 0 - 9 1 знак
- [B]= Номер кода блокировки: 7 знаков, *

По умолчанию Все коды - не занесены в память

Коды блокировки TRS (Класс 3)

Описание

Позволяют Вам задать добавочные линии, которые имеют ограничения платных звонков, для класса TRS 3.

Условия

Знак «*» может обозначать любой номер.

Формат ввода **# 0 9 [A] [Denied code No.] #**

Пояснение

- [A]= Номер кода: 0 - 9 1 знак
- [B]= Номер кода блокировки: 7 знаков, *

По умолчанию Все коды - не занесены в память

Запись исходящего сообщения

Описание

Используется для записи исходящего сообщения для прямого внутреннего системного доступа (DISA).

Условия

- Время записи - макс. 16 сек
- Если Вы программируете РТ, на дисплее видна надпись «RECORDING».
- Если детекторная плата DISA/FAX не установлена, слышен тон переназначения и программирование заканчивается.

Пример сообщения: «Это компания ААА. Пожалуйста, введите 1 для г-на АА, 2 для г-на ВВ... 6 для г-жи FF. Спасибо.»

Системное программирование

Формат ввода

1 0 (Запишите Ваше сообщение)

Воспроизведение исходящего сообщения

Описание

Подтверждает запись исходящего сообщения в программе «Запись исходящего сообщения».

Условия

- Если Вы программируете РТ, на дисплее видна надпись «PLAYBACK».

Формат ввода

1 1

Подсоединение факса

Описание

Позволяет системе распознавать тон CNG факса. Если переключено на «ENABLE» («РАЗРЕШЕНО»), то добавочная линия 26 примет передаваемые факсом данные.

Условия

- Следует установить отдельно приобретаемую детекторную плату DISA/FAX (КХ-Т20691).
- Программа «#24 Выбор режима входящих звонков» должна быть назначена как «DISA».
- Добавочная линия 26 должна быть назначена как «DISABLE» («ЗАПРЕЩЕНО») в программах «#04 Назначение звонков СО1», «#05 Назначение звонков СО2» и «#06 Назначение домофона».

Формат ввода

1 2 [A]

Пояснение

- [A]= 0: ЗАПРЕЩЕНО (не обнаружено)/1: РАЗРЕШЕНО (обнаружено)

По умолчанию

0: ЗАПРЕЩЕНО

Сброс системных данных

Описание

Позволяет системе снова устанавливать системно запрограммированные данные в нулевое положение. Функции, упомянутые в программе «Сброс абонентской функции» также снова устанавливаются в нулевое положение. См. стр. 11 инструкции по эксплуатации. Когда все данные сброшены, система начинает с установки по умолчанию.

Формат ввода

9 9

Системное программирование

Другие программы

- **Установка режима блокировки звонков**
Назначает, препятствовать или нет посылке сигнала DTMF на внешнюю линию. Данная функция удобна, если внешняя линия в Вашей стране принимает как тональные, так и импульсные сигналы, или если у Вас есть доступ к управляющей АТС импульсным набором.
Формат ввода: #20 [A]
 - [A]= 0: ЗАПРЕЩЕНО (по умолчанию)/1: РАЗРЕШЕНО
- **Назначение кода доступа к управляющей АТС**
Назначает код доступа к управляющей АТС для осуществления внешнего звонка, если система установлена в режиме «после управляющей АТС». При применении к номеру кода доступа и функции ограничения платных звонков после ввода кода автоматически вводится пауза.
Формат ввода: #21 [A] [code] #
 - [A]= 1: CO1/2: CO2
 - [code]= 2 знака макс. (По умолчанию: не занесено в память)
- **Назначение времени сброса телефонного рычага**
Устанавливает время посылки сигнала сброса для каждой внешней линии.
Формат ввода: #22 [A] [B]
 - [A]= 1: CO1/2: CO2
 - [B]= 0: 80 мсек/1: 100 мсек/2: 160 мсек/3: 300 мсек/4: 600 мсек (по умолчанию)/5: 900 мсек/6: 1200 мсек
- **Выбор импульса СО**
Назначает посылку импульса на внешнюю линию во время разговора с внешним абонентом, если программа «#01 Выбор режима набора» назначена как «PULSE» («ИМПУЛЬС»).
Формат ввода: #23 [A]
 - [A]= 0: ЗАПРЕЩЕНО/1: РАЗРЕШЕНО (по умолчанию)
- **Выбор режима входящих звонков**
Назначает, использовать функцию DISA или нет. Данная программа доступна, только если установлена детекторная плата DISA/FAX.
Формат ввода: #24 [A] [B]
 - [A]= 1: CO1/2: CO2
 - [B]= 0: ОБЫЧНО/1: DISA (по умолчанию)
- **Разделение звонков**
Устанавливает время между последовательными звонками с внешней линии.
Формат ввода: #25 [A]
 - [A]= 1: 6 сек (по умолчанию)/2: 12 сек
- **Назначение предупреждения интеркома**
Назначает режим предупреждения интеркома на добавочную линию 21 при входе звонка по интеркому.
Формат ввода: #30 [A] [B]
 - [A]= 1 (добавочная линия 21)
 - [B]= 0: ТОН (по умолчанию)/1: ГОЛОС
- **Параллельное подключение телефонов**
Назначает, подключать добавочную линию 21 параллельно с однолинейным телефоном или нет.
Формат ввода: #31 [A] [B]
 - [A]= 1 (добавочная линия 21)
 - [B]= 0: ЗАПРЕЩЕНО (по умолчанию)/1: РАЗРЕШЕНО
- **Принудительное подключение при сигнале «занято»**
Определяет, выполняет ли добавочная линия 21 функцию принудительного подключения при сигнале «занято».
Формат ввода: #32 [A] [B]
 - [A]= 1 (добавочная линия 21)
 - [B]= 0: ЗАПРЕЩЕНО (по умолчанию)/1: РАЗРЕШЕНО
- **Время ожидания тона после OGM**
Устанавливает время между посылкой исходящего сообщения и тоном соединения при ответном звонке.
Формат ввода: #40 [A]
 - [A]= 0: 0 сек/1: 5 сек (по умолчанию)/2: 10 сек/3: 15 сек
- **Время повторного звонка при удержании**
Назначает продолжительность работы таймера повторного звонка при удержании и таймера перевода повторного звонка. Таймер повторного звонка при удержании используется для предупреждения добавочной линии о том, что звонок удерживается в течение продолжительного промежутка времени. Таймер перевода повторного звонка используется для предупреждения добавочной линии о том, что на переведенный звонок не было получено ответа в течение продолжительного времени.
Формат ввода: #50 [A]
 - [A]= 0: 30 сек/1: 1 мин. (по умолчанию)/2: 2 мин./3: 3 мин./4: 4 мин./5: ЗАПРЕЩЕНО
- **Выбор режима удержания для SLT**
Назначает способ постановки звонка на удержание для SLT.
Формат ввода: #51 [A]
 - [A]= 1: РЕЖИМ 1 (снимите трубку) (по умолчанию)
2: РЕЖИМ 2 (снимите трубку и наберите 6)
- **Выбор номера доступа к внешней линии**
Выбирает автоматический номер доступа к внешней линии.
Формат ввода: #52 [A]
 - [A]= 1: 9/2: 0 (по умолчанию)
- **Тон конференц-связи**
Назначает, удалять тон конференц-связи или нет. Вы слышите этот тон, когда функция конференц-связи начинает и заканчивает действовать.
Формат ввода: #53 [A]
 - [A]= 0: ЗАПРЕЩЕНО/1: РАЗРЕШЕНО (по умолчанию)

Тональные сигналы/Звонки

<ТОНАЛЬНЫЕ СИГНАЛЫ>

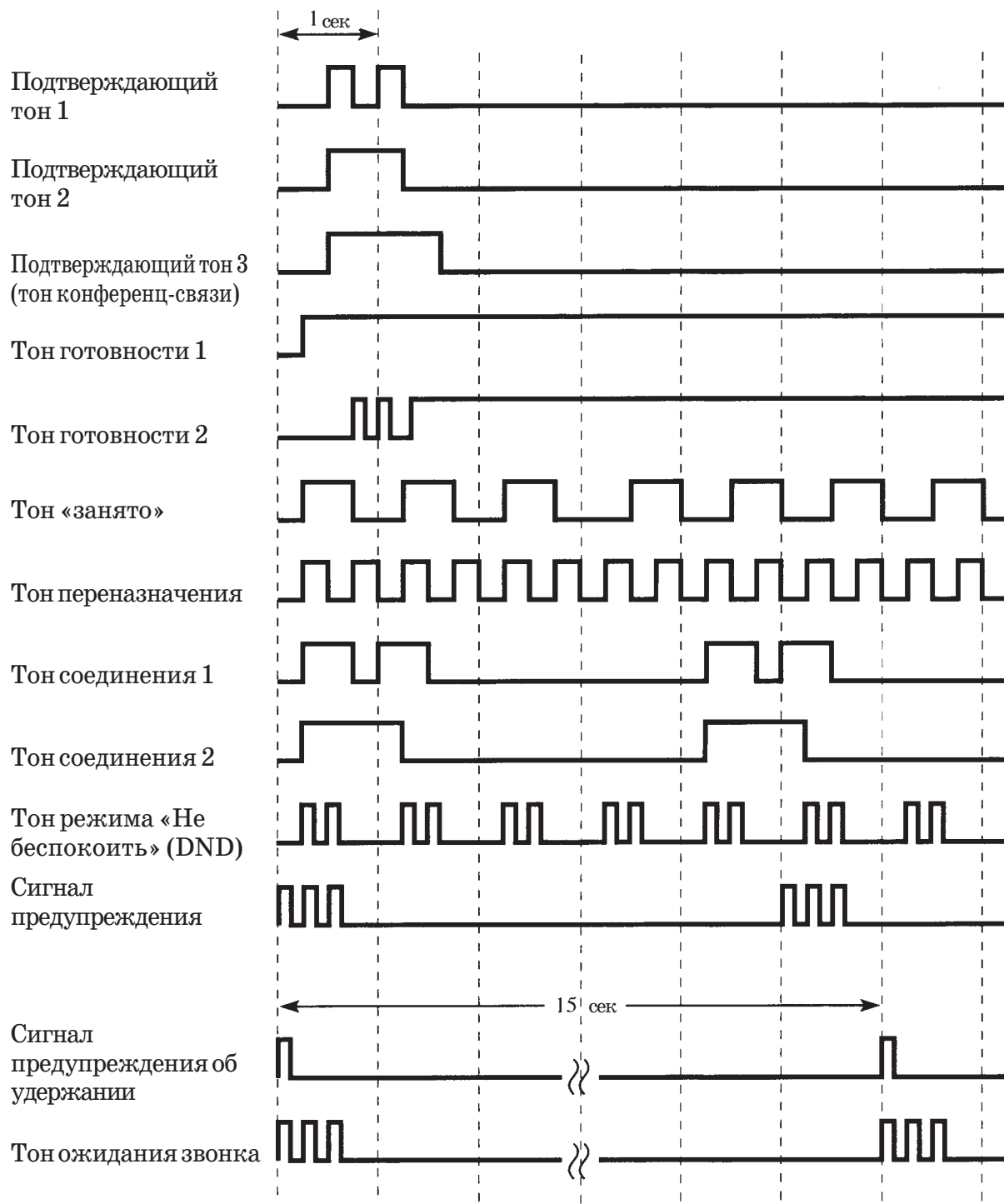

Тональные сигналы/Звонки

<Звонки>

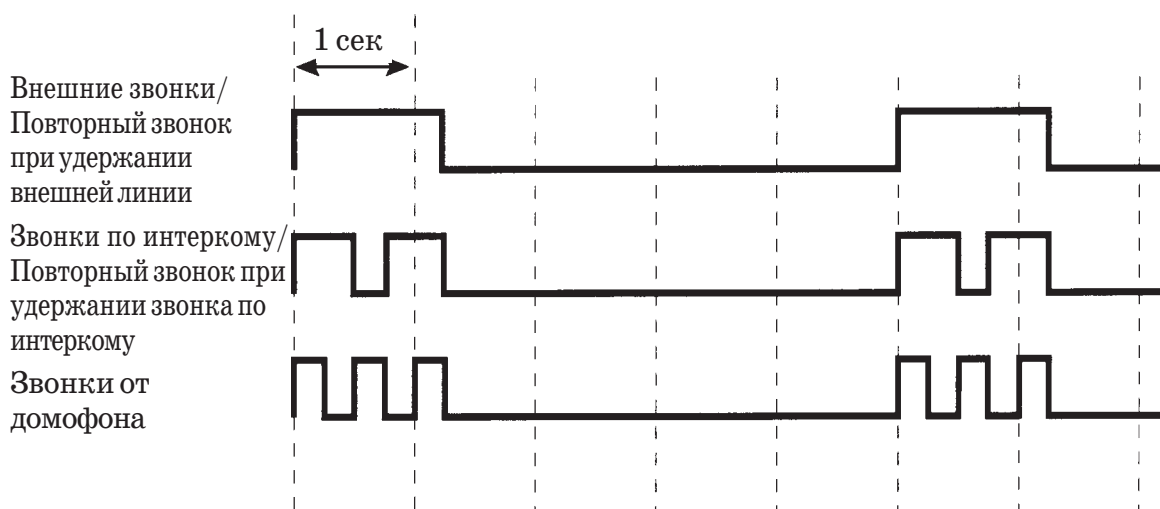

Примечание:

- Тон соединения 2 слышен во время работы режима системного программирования и если установлены следующие функции:
 - Не беспокоить
 - Блокировка приема звонка другим абонентом
 - Переназначение звонка
 - Конфиденциальность линии связи

Таблицы программирования

[#00] Установка номера системного скоростного набора

№	Имя	Номер телефона (макс. 32 знака)
00		
01		
02		
03		
04		
05		
06		
07		
08		
09		
10		
11		
12		
13		
14		
15		
16		
17		
18		
19		
20		
21		
22		
23		
24		
25		
26		
27		
28		
29		
30		
31		
32		
33		
34		
35		
36		
37		
38		
39		

Таблицы программирования

№	Имя	Номер телефона (макс. 32 знака)
40		
41		
42		
43		
44		
45		
46		
47		
48		
49		
50		
51		
52		
53		
54		
55		
56		
57		
58		
59		
60		
61		
62		
63		
64		
65		
66		
67		
68		
69		
70		
71		
72		
73		
74		
75		
76		
77		
78		
79		

Таблицы программирования

[#01] Выбор режима набора

	По умолчанию	CO1	CO2
0: ИМПУЛЬС	✓		
1: ТОН			

[#02] Назначение исходящей разрешенной CO1

	По умолчанию	доб. линия 21	доб. линия 22	доб. линия 23	доб. линия 24	доб. линия 25	доб. линия 26
0: ЗАПРЕЩЕНО							
1: РАЗРЕШЕНО	✓						

[#03] Назначение исходящей разрешенной CO2

	По умолчанию	доб. линия 21	доб. линия 22	доб. линия 23	доб. линия 24	доб. линия 25	доб. линия 26
0: ЗАПРЕЩЕНО							
1: РАЗРЕШЕНО	✓						

[#04] Назначение звонков CO1

	По умолчанию	доб. линия 21	доб. линия 22	доб. линия 23	доб. линия 24	доб. линия 25	доб. линия 26
0: ЗАПРЕЩЕНО							
1: РАЗРЕШЕНО	✓						

[#05] Назначение звонков CO2

	По умолчанию	доб. линия 21	доб. линия 22	доб. линия 23	доб. линия 24	доб. линия 25	доб. линия 26
0: ЗАПРЕЩЕНО							
1: РАЗРЕШЕНО	✓						

[#06] Назначение домофона

	По умолчанию	доб. линия 21	доб. линия 22	доб. линия 23	доб. линия 24	доб. линия 25	доб. линия 26
0: ЗАПРЕЩЕНО							
1: РАЗРЕШЕНО	✓						

[#07] Назначение класса ограничения платных звонков (TRS)

	По умолчанию	доб. линия 21	доб. линия 22	доб. линия 23	доб. линия 24	доб. линия 25	доб. линия 26
1: КЛАСС 1	✓						
2: КЛАСС 2							
3: КЛАСС 3							
4: КЛАСС 4							

[#08] Коды блокировки TRS (Класс 2,3)

Код	Номер (7 знаков)
0	
1	
2	
3	
4	
5	
6	
7	
8	
9	

[#09] Коды блокировки TRS (Класс 3)

Код	Номер (7 знаков)
0	
1	
2	
3	
4	
5	
6	
7	
8	
9	

[#12] Подсоединение факса

	По умолчанию	Выбор
0: ЗАПРЕЩЕНО	✓	
1: РАЗРЕШЕНО		

Шаблон

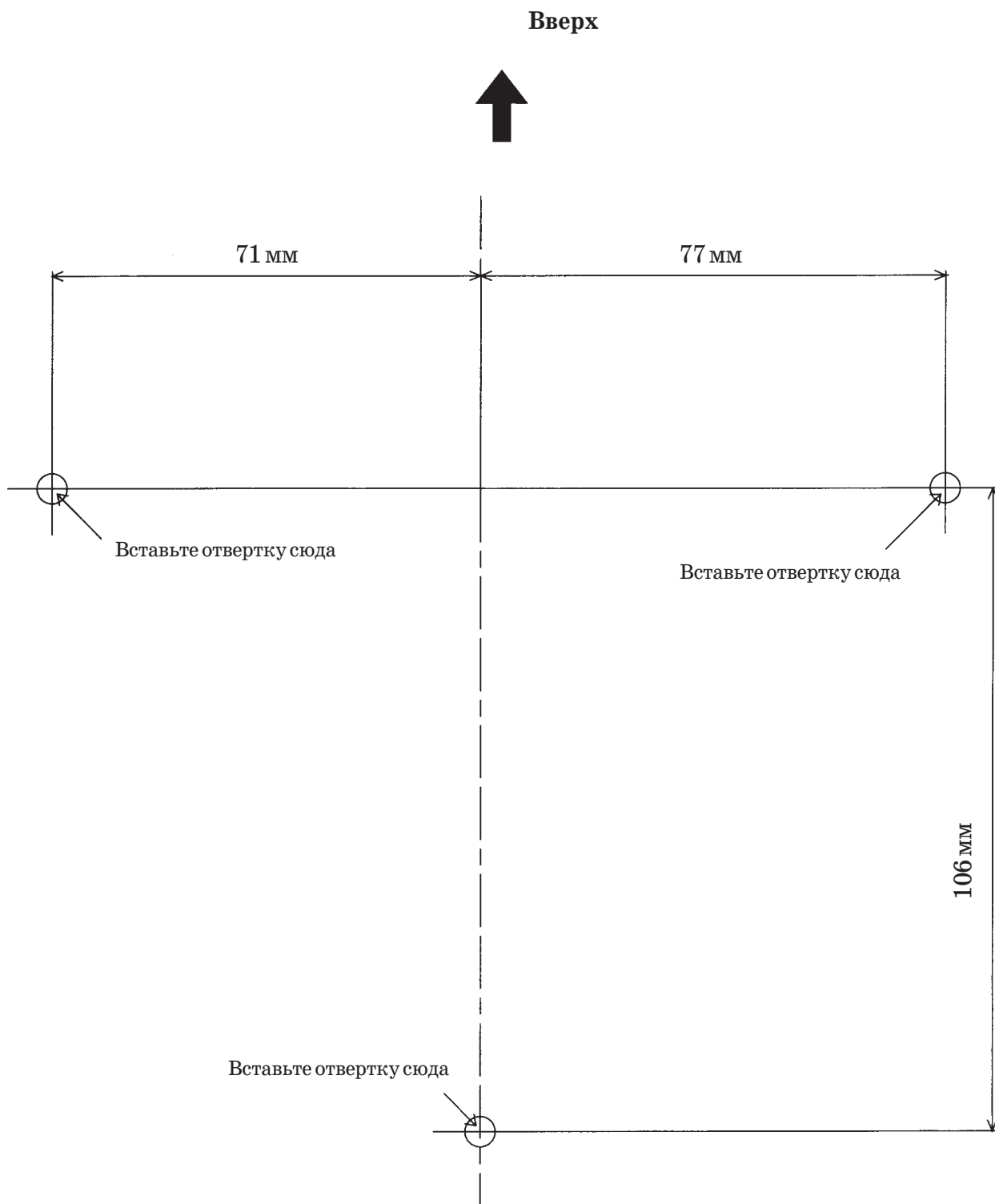

- Сделайте копию этого шаблона и повесьте ее на стену.

При отправке изделия

Тщательно упакуйте и отсылайте полностью подготовленным, предпочтительно в оригинальной упаковке. К внешней стороне упаковки прикрепите предоплаченное письмо с детальным описанием всех симптомов. НЕ посылайте изделие в исполнительные или региональные центры по продажам. Там НЕТ оборудования, необходимого для ремонта.

Обслуживание изделия

Сервисные центры Panasonic перечислены в справочнике. Более подробные инструкции Вы можете получить у Вашего официального дилера.

Серийный номер этого изделия указан на этикетке, приклеенной к нижней части устройства. Вам необходимо записать номер модели и серийный номер этого устройства. Храните данную книгу в качестве своего рода идентификационной информации, которая могла бы пригодиться в случае хищения аппарата.

МОДЕЛЬ №: **КХ-Т206**

СЕРИЙНЫЙ №:

Для будущих ссылок

ДАТА ПОКУПКИ

ИМЯ ДИЛЕРА

АДРЕС ДИЛЕРА

Matsushita Electric Industrial Co., Ltd.
Central P.O. Box 288, Osaka 530-91, Japan

Напечатано в Японии

PQQX11318ZB KW0495M1045